

# L O O K

Oryginalnie

Kulturalnie

Literacko

Obiektywnie



GAZETKA STWORZONA PRZY WSPÓŁPRACY DZIECI  
POD REDAKCJĄ  
M. BOGZAR-BŁADZIŃSKIEJ, M. GAŁĘZIOWSKIEJ, A. GŁUCH,  
A. KATARZYŃSKIEJ, A. ZŁOMAŃCZUK, B. WALEROWSKA



## Kacik literacki

I like apples

I like pears

I like clouds and Autumn rains

But my very favourite thing

Is the cold Autumn wind

Wojciech Nowak

My sister likes Autumn  
And I don't know why  
It's raining, it's cloudy  
It's cold and it's dark  
She makes chestnut monsters  
And runs in the park  
She kicks up the leaves  
And shouts: "It is fun!"

Mateusz Gębski



## *Uśmiechnij się... .*



### *Maniak komputerowy*

*Tata siedzi przy komputerze i klika w jakąś gierkę. ....kli...klik...kli.*

*Wchodzi do domu i staje w drzwiach dorosły syn.*

*-Cześć tato!!!!*

*- Klik klik klik - cześć synku!!!!!!! klik klik.*

*-Wróciłem tato!!!!!!*

*Klik klik klik ... .*

*- Fajnie synku - odpowiada ojciec nieodwaracając się klik klik*

*- A gdzie synku byłeś??? Klik klik klik*

*- No w wojsku tato .....*

*Na przerwie Jaś podchodzi do nauczyciela:*

*- Ja nie chcę pana straszyć, ale mój tata powiedział, że jeśli dalej będę przynosił uwagi w dzienniczku to ktoś dostanie w skórę!*

*Jaś do mamy:*

*- Nasz pan od fizyki jest bardzo pobożny.*

*- Skąd wiesz?*

*- Jak słucha naszych odpowiedzi przy tablicy - rozkłada ręce i woła:  
"Boże, Boże!"*

*Tata pyta Kazia:*

*- Jak ci idzie w szkole?*

*- Dobrze. Nawet jeden nauczyciel ci zazdrości!*

*- Zazdrości? A czego?*

*- Już kilka razy złapał się za głowę i powiedział: "Gdybym to ja był twoim ojcem..."*

## **Frazeologia na co dzień!** **(BIBLIA)**

*Wola o pomstę do nieba - coś jest oburzające, godne postępowania , kary*

*Za jakie grzechy - w imię czego , z jakiej racji , z jakiego powodu*

*Diabeł kogoś podkusił - ktoś zrobił coś , czego teraz żałuje*

*Droga cierniowa - życie pełne cierpień*

*Dar Boży - chleb , pożywienie*

*Wierzyć w coś jak w Ewangelię - wierzyć w coś bardzo , całkowicie ,  
niezachwianie*

*Judaszowy pocałunek - pocałunek nieszczerzy*

*Plaga egipska - o czymś , o kimś bardzo dokuczliwym*

*Syn marnotrawny - ktoś , kto zawinił lub zbłądził , ale w końcu się opamiętał*

*Manna z nieba - nieoczekiwany zysk , niezastuzona korzyść*

*Wdowi grosz - niewielka suma ofiarowana na jakiś cel przez osobę niezamożną ,  
ale z serca*

*Sąd ostateczny - wielkie zamieszanie*

*Zakazany owoc - rzecz niedozwolona*

*Ziemia obiecana - miejsce wydające się rajem , mające zapewnić szczęście*

*Ciemności egipskie - zupełne ciemności*

*Trąba jerychońska - roztargniona osoba , krzykacz*

*Niewierny Tomasz - ktoś nieufny , niedowiarek*





# Co mówi charakter pisma o jego właścicielu?

## **Wielkość pisma**

<p><i>Duże pismo</i> oznacza ambicje i rozmach w działaniu. Często spotykane wśród ludzi ze świata rozrywki.</p>	<p><i>Małe pismo</i> wskazuje na skromność i poczucie niższości, czasem też na obiektywizm i fachowość.</p>
--	---

## **Pismo pochyłe**

<p><i>Pochylone w lewo</i> charakteryzuje ludzi nieśmiałych zachowujących dystans, którzy nie okazują emocji i są raczej bierni.</p>	<p><i>Pochyłe w prawo</i> sugeruje, że człowiek piszący w ten sposób jest otwarty i lubi towarzystwo.</p>
--	---

## **Szerokość pisma**

<p><i>Wąskie litery</i> są oznaką zdyscyplinowania, powściągliwości. Zdradzają skąpstwo i ograniczone horyzonty myślowe.</p>	<p><i>Szerokie litery</i> znamionują swobodę i zamiłowanie do podróży. Czasem także nieroztropność i brak opanowania.</p>
--	---

## **Odstępy**

<p><i>Szerokie</i> Ludzie, którzy zostawiają duże odstępy między wyrazami, nie są towarzyscy. Mogą być sztywni, zimni i osamotnieni.</p>	<p><i>Wąskie</i> Małe podstępny charakteryzują osobę towarzyską, ale też niezbyt wybredną w doborze przyjaciół.</p>
--	---



## Czy wiesz, że...

- W jednym stadzie szarańczy może znajdować się nawet 100 miliardów osobników .
- Żyrafa ma tyle samo kręgów szyjnych ile człowiek, czyli 7.
- Jedna letnia burza z piorunami może wyzwolić energię równą energii wybuchu kilkunastu takich bomb, jakie spadły na Hirosimę podczas II wojny światowej. Codziennie na ziemi zrywa się około 45 000 burz z piorunami.
- Flądra leży na boku, a w czasie jej rozwoju drugie oko przesuwają się na leżącą z wierzchu część głowy.
- Żółwie morskie, które wylęgły się z jaj, orientują się w wodzie według natężenia światła w morzu.
- Narządy węchu węży znajdują się wewnątrz otworu gębowego.
- Nasze oko bez przerwy wykonuje nieznaczne ruchy, nawet wtedy gdy wydaje się, że jest ono w bezruchu.

## Nadzwyczajne ciekawostki ze świata

- Każdy brytyjczyk usiłujący sprzedać np. odkurzacz w miejscu publicznym naraża się na karę ograniczenia wolności (3 miesiące) i 180 funtów grzywny.
- W Tanzanii istnieje limit długości włosów - maksimum 36 cm..
- W Atenach, prowadząc samochód w stroju kąpielowym, ryzykujesz utratę prawa jazdy.
- W stanie Alabama (USA) zabroniona jest gra w domino w niedzielę.
- W Kalifornii (USA) ludziom bez uprawnień myśliwskich zabronione jest stawianie pułapek na myszy.
- Władze libańskiego więzienia Roumieh zakazały skazanym nudzenia się w celach. Kiedy zaczynają się nudzić, mają głośno śpiewać, a wtedy organizuje się im zajęcia.
- Na Alasce (USA) nie wolno budzić niedźwiedzi ze snu zimowego w celu zrobienia im fotografii.



# **Z księgi rekordów**

## **NAJDŁUŻSZE WŁOSY**

Najdłuższe włosy: 5, 15 m. Posiadaczem tych włosów jest Hoo Sareow, szaman plemienny z Luang Nga w Tajlandii (zmierzono mu je 21 listopada 1997 r.) Szaman zaczął je hodować w roku 1929, gdy miał 18 lat.

## **NAJDŁUŻSZY KONCERT MUZYCZNY**

Najdłuższy koncert grupy muzycznej : 40 godzin. Tyle czasu grał w dniach 21-13 września 2002 r. 11;osobowy Indyjski zespół Sangamam na Indor Stadium w Chennai. Podczas koncertu zespół zagrał ponad 500 różnych utworów (wszystkie w języku tamilskim).

## **NAJDŁUŻSZY SAMOCHÓD**

Najdłuższy samochód: 26-kołowa limuzyna o długości 30.5 m. Skonstruował ją Amerykanin Jay Ohrberg. Wewnątrz limuzyny znajdowało się m.in. ogromne łóżko wodne i... basen z trampoliną. Samochód zaprojektowano jako rekwizyt filmowy i eksponat.

## **NAJDŁUŻEJ LATAJĄCY PTAK**

Najdłużej latający ptak: rybitwa czarnogrzbieta. Ptak ten po opuszczeniu gniazda utrzymuje się w powietrzu bez przerwy od 3 do 10 lat, tylko od czasu do czasu przysiadając na wodzie.

## **NAJWYŻSZA KOBIETA**

Najwyższa kobieta wszechczasów: Chinka Zeng Jinlian. Miała 2,48 m wzrostu. Kobieta zmarła 13 lutego 1982 r.

## **NAJLEPSZA PAMIĘĆ**

W 1987 r. Japończyk Hideaki Tomoyori zapamiętał liczbę Pi (3,14...) do czterdziestu tysięcy (!) miejsc po przecinku. Wymienienie z pamięci wszystkich cyfr zajęło mu 17 godzin i 21 minut



## „Bajka o jesiennym szalu”

Barwne liście wiatr gdzieś niesie. Pod drzewami chodzi Jesień.  
Chodzi jesień zadumana.

— Już mnie rosy ziębią z rana. Wkrótce przyjdą chłody, deszcze, a tu szala nie mam jeszcze. Wiem, co zrobię! Zaraz Jesień nazbierała liści dziesięć i z pomysłu swego rada, szybko w rządki je układa.

Truś – zajęczek przysiadł w trawie. Patrzył długo i ciekawie.

— Szal za krótki! - pisała. Szkoda! Zaraz jeden listek dodam, bo wiem przecież doskonale, że są modne dłuższe szale:

Wiewióreczka stroszy kitkę.

— Po co kłaść tu liście brzydkie? O! Ten mi się nie podoba, tamten zeschnięty, wyrzuć oba! Ile teraz ci zostanie? Licz - ja biegnę na śniadanie!

Wśród drzew wścibski wiatr się schował, szybko liście porachował.

— Fiu!... Na szalik jest za mało! Więcej, więcej by się zdało! I wnet zawiął porywiście:

— Masz tu jeszcze cztery liście!

— Takie piękne! Takie duże! Lecz trzy spadły mi w kałużę! Jesień liczy je przez łyż - Jeden, dwa, trzy... odjąć trzy.

Na to żuczek:

— Zbędne smutki. Dla nas, żuczków, będą łódki!

Przyfrunęły dwa wróbelki, każdy przyniósł liść niewielki. Już prezenty swoje kładą. Jesień woła: — Co za radość! I uśmiecha się złościście:

— Znów mam więcej o dwa liście!

Poznajecie tu borsuka? Właśnie pilnie czegoś szuka. Czego?... Psst, to tajemnica! Chytkiem wyjrzał już z ukrycia. Chwycił jeden listek spory i z powrotem myk, do nory.

Leciał dzięcioł i niechcący, aż trzy listki z drzewa stracił. Jesień liczy: — Będzie... ile? Oj, w rachunku wciąż się mylę. Na liczydłach ktoś mi może w dodawaniu tym pomoże! Głośno kracze mądry kruk:

— Ja bym też szal zrobić mógł. Posłuchajcie mnie, kruczęta: Jesień także niech pamięta: liście trzeba, kra kra kra, poukładać w rządki dwa!

Przechodziły właśnie dzieci.

— Patrzcie! Liście na bukiet! Ten za duży, ten za mały... - długo w liściach przebierały. Grześ trzy wybrał, jeden Ola i pobiegły do przedszkola. Szedł na spacer lis Chytrusek — Jakaś psotę zrobić muszę. Wiem!... Jesieni szal rozrzucę! Szast, prast - kitą i już uciek!

Lecą liście rozrzucone... Zaczynij czytać pierwszą stronę. Znowu - mimo lisiej psoty - weź się rażno do roboty. A gdy będzie dość na dzisiaj, wtedy płotkiem zastaw lisa.



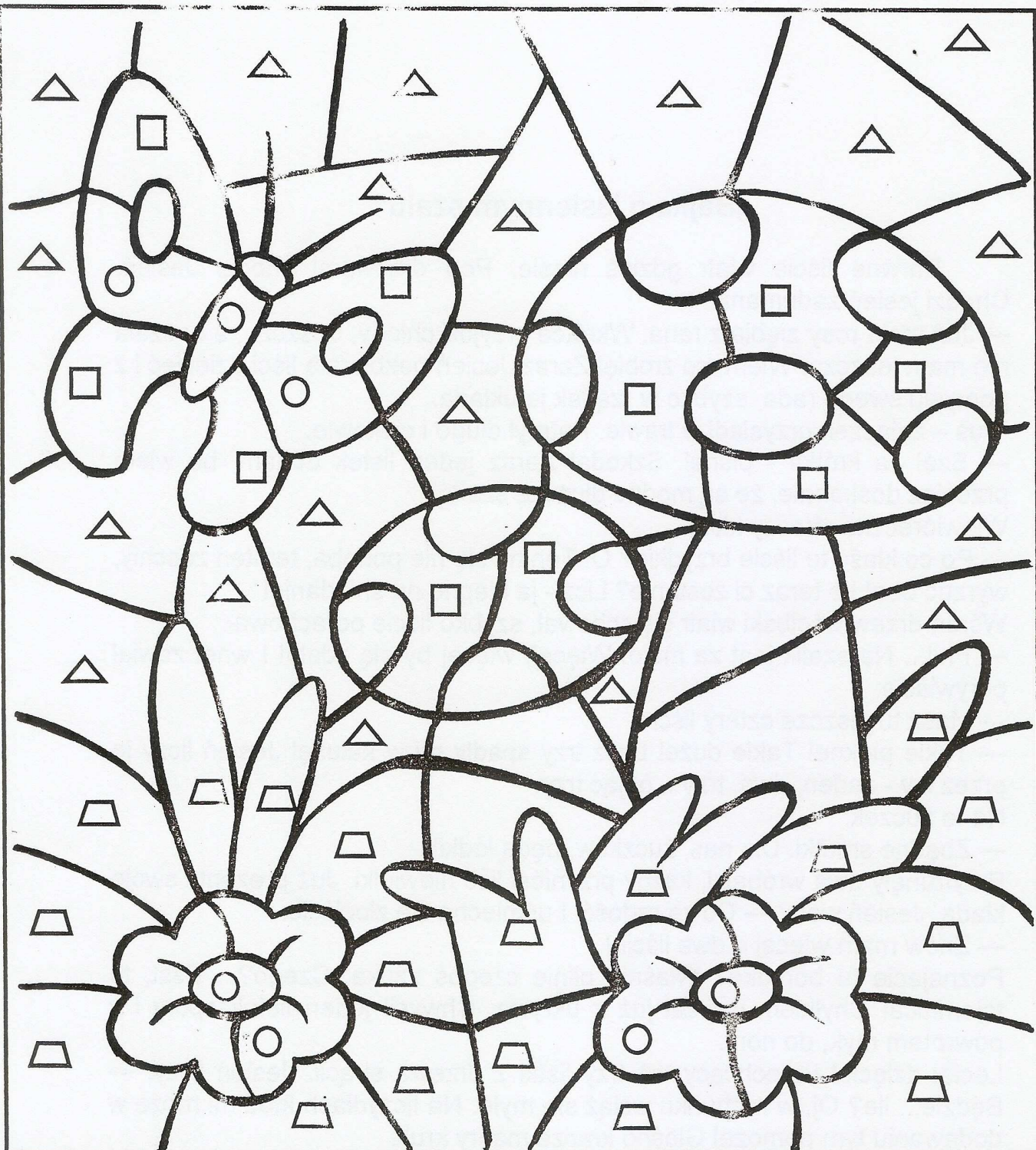

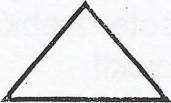
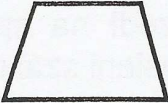
CZERWONY	NIEBIESKI	ŻÓŁTY	ZIELONY
			



Rusz głową ... !

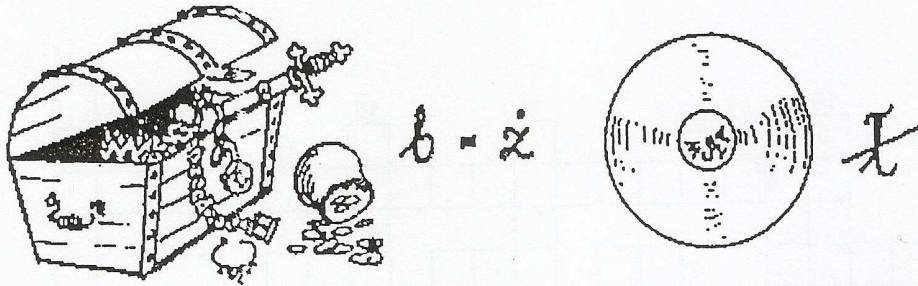

Rozwiązanie: ... ..

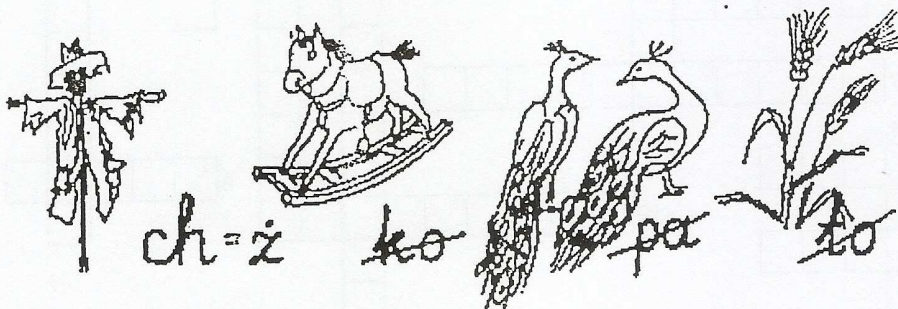

Rozwiązanie: ... ..

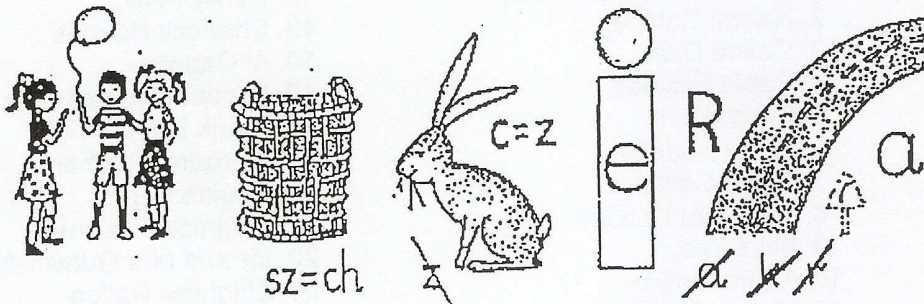

Rozwiązanie: ... ..

... ..





Wpisz do krzyżówki nazwy przedmiotów:

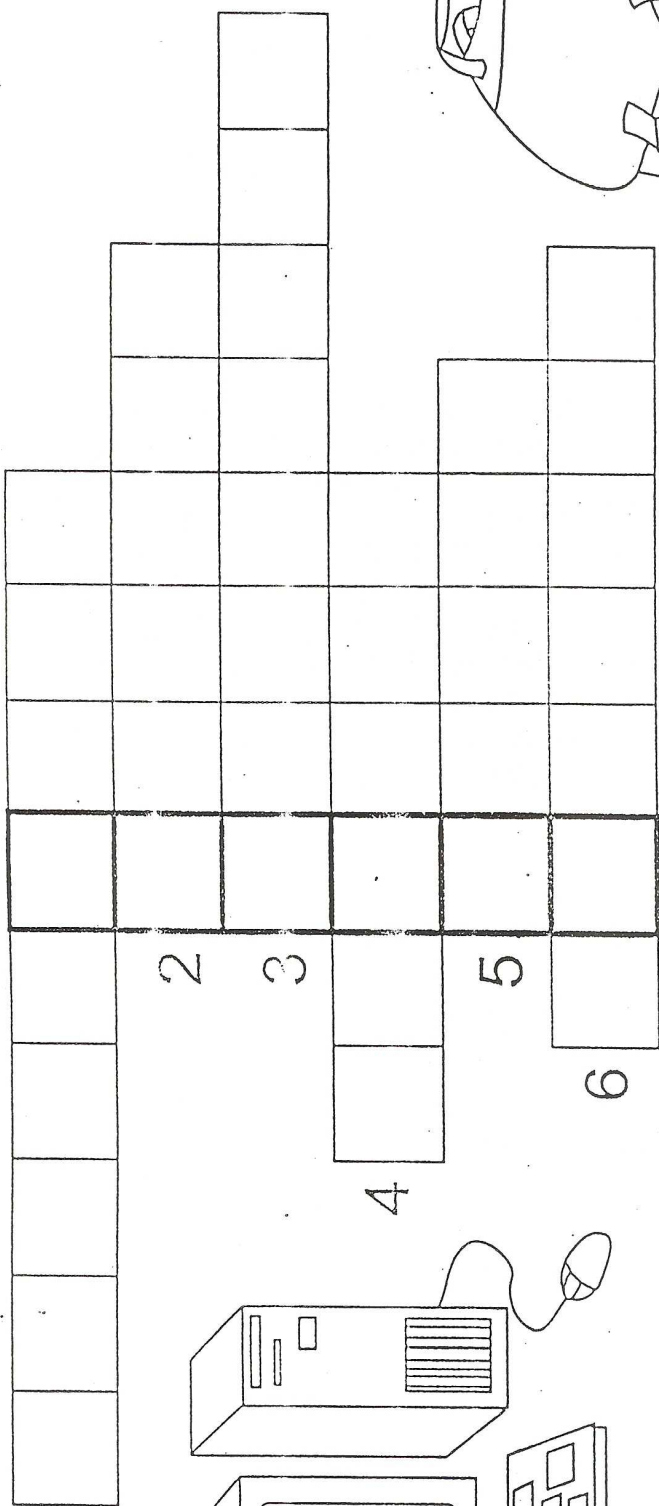

1

2

3

4

5

6

7

3

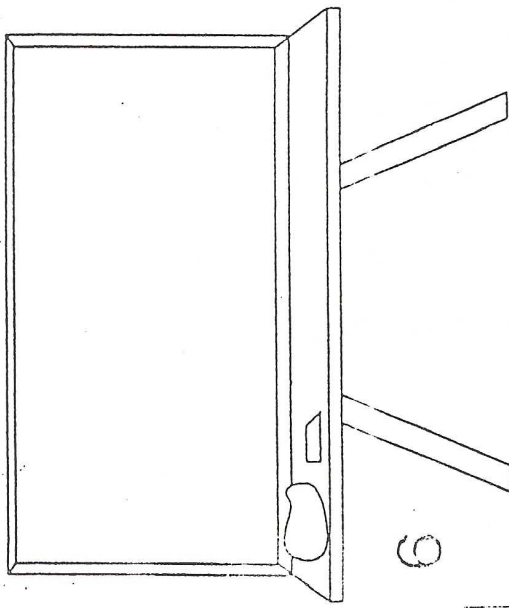
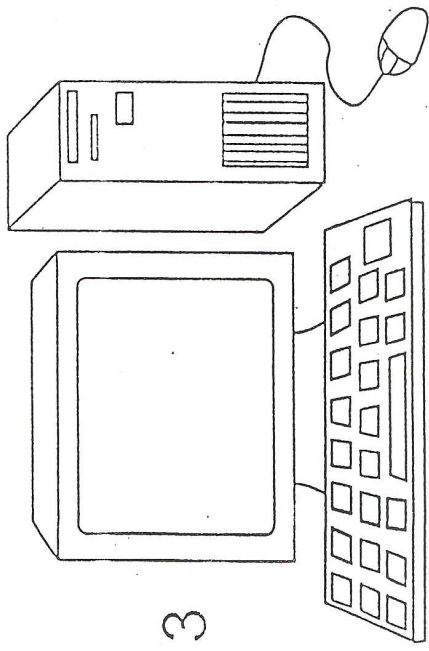

6

4

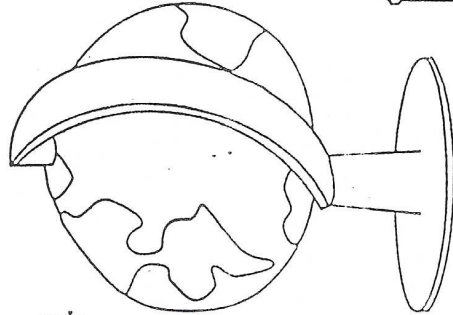

2

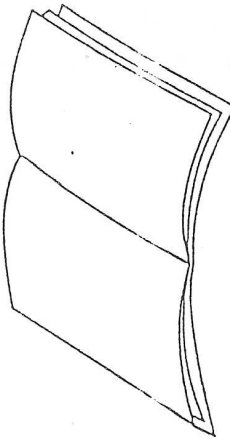

5

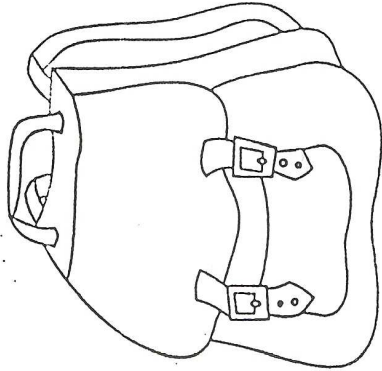
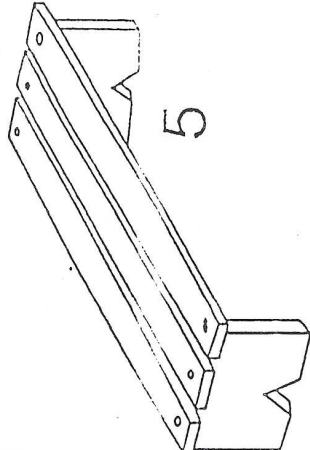

## *Nowości płytowe - muzyka*

***Dorota Miśkiewicz***

Tytuł: ***Caminho***

Wydawnictwo: Sony BMG

Data premiery: 2008-09-22

O płycie:

"Caminho" to po portugalsku "droga". Ten obco brzmiący tytuł ma zapewne zwrócić uwagę na perkusjonistę Guello, który na jej nagranie przyleciał specjalnie z brazylijskiego San Paulo. Jazzująca wokalistka Dorota Miśkiewicz na "Caminho" prezentuje nie tylko łagodne, spokojne piosenki, ale też brazylijskie samby i bosanowy. Album zawiera dwa duety - z Grzegorzem Turnauem oraz z Grzegorzem Markowskim (Perfect). W nagraniach wzięli udział także pianista Marcin Wasilewski i gitarzysta, współkompozytor i współproducent płyty Marek Napiórkowski. "Caminho" promowały utwory "Magda, proszę" (znany z konkursu "Premier" na festiwalu w Opolu) oraz "Budzić się i zasypiać (z tobą)". Teksty napisali Grzegorz Turnau, Michał Rusinek, Karolina Kozak i sama Dorota. "Brzmienie całości jest bardzo naturalne, same klasyczne instrumenty, oldschoolowe gitary, Hammond, Rhodes, kwintet dęty drewniany" - zapowiadała wytwórnia.

## *Nowości filmowe – kino*

Tytuł oryginalny:

***Mamma Mia!***

Gatunek:

obyczajowy

Reżyseria:

Phyllida Lloyd

Obsada:

Meryl Streep, Pierce Brosnan, Lily Tomlin, Stellan Skarsgård, Amanda Seyfried, Colin Firth

Produkcja:

USA



O filmie:

"Mamma Mia!" to musical, który obejrzało do tej pory 30 milionów widzów w 170 miastach świata i ośmiu różnych językach. Opowiada historię pewnej panny młodej, jej matki i trzech możliwych ojców. Jest przepelniony piosenkami będącej już ikoną muzyki grupy ABBA, którą wszyscy znacie i kochacie. Teraz, w 2008 roku nadszedł czas, aby wreszcie obejrzeć jego filmową adaptację. Meryl Streep i Pierce Brosnan stoją na czele spektakularnej gwiazdorskiej obsady filmu "Mamma Mia!".

### *Nowości wydawnicze – książka*

***Orhan Pamuk***

tytuł: *Stambuł. Wspomnienia i miasto*

wydawca: Wydawnictwo Literackie

miejsce wydania: Kraków

data wydania: 2007

kategoria: wspomnienia

tłumaczenie: Anna Polat

O książce:

Wspaniała autobiografia pisarza i pasjonująca genealogia jego rodziny, a zarazem fascynująca opowieść o Stambule. Portret niezwykłego miasta, które czterdzieści lat temu w niczym nie przypominało wielomilionowej anonimowej metropolii, a raczej stanowiło cudowny archipelag dzielnic, w których wszyscy mieszkańcy znali się i lubili. Mnóstwo zapomnianych od dawna anegdot związanych z życiem codziennym i sztuką Stambułu znajduje się w tej niezwyklej kronice miasta nad Bosforem, wzbogaconej nadto zbiorem ponad dwustu fotografii i ilustracji.